

Contenu

1	Système	38
1.1	Description du système	38
1.2	Fiche technique.....	38
2	Planification	39
2.1	Exigences pour la planification.....	39
2.2	Indications pour la planification.....	39
2.3	Dimensionnement.....	40
3	Montage.....	41
3.1	Règles de montage	41
3.2	Cotes de montage.....	43



1 Système

1.1 Description du système

Les éléments Combifix sont des éléments d'installation destinés à la pose d'installation en applique dans la construction massive. Ils offrent des fixations fiables pour la céramique sanitaire telle que WC suspendu, lavabo et urinoir ainsi que des raccords à l'alimentation en eau et à l'évacuation parfaitement adaptés.

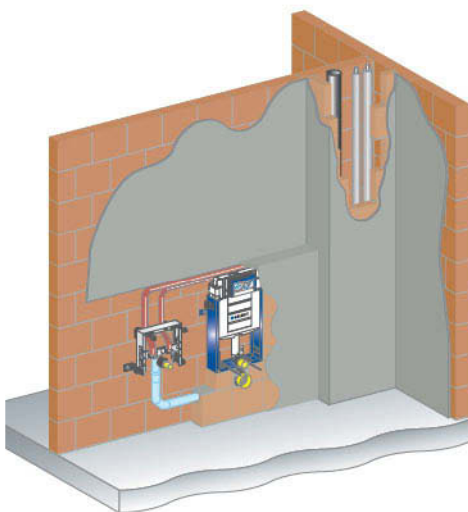



Fig. 1: Installation en applique Combifix

1.1.1 Champ d'application

Il convient de fixer les éléments d'installation Combifix devant une paroi de construction massive. Les éléments d'installation sont à encastrer ou à murer dans la paroi en applique de manière fixe.

Les éléments d'installation Combifix ne sont pas des éléments autoportants. Ils ne conviennent pas à la pose dans des parois de construction légère.

Tableau 7: Champ d'application

	Paroi en applique
	
Paroi arrière	Construction massive
Paroi en applique	murée
	✓

1.2 Fiche technique

1.2.1 Statique

Les éléments d'installation Combifix sont conçus, en fonction du revêtement de la surface, pour des charges statiques max. (charge utile + poids propre) suivantes:

Désignation	Charge utile	Poids propre max. avec saillie standard
WC suspendu / Bidet suspendu	400 kg	env. 30 kg
Lavabo	150 kg	env. 25 kg
Urinoir	100 kg	env. 30 kg

2 Planification

2.1 Exigences pour la planification

La condition nécessaire au montage des éléments d'installation Combifix est une maçonnerie suffisamment porteuse et stable.

2.1.1 Installation en applique

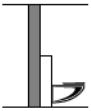

Exigence à la paroi arrière

Construction massive (mur en briques ou en béton)
La paroi de construction massive doit être en mesure de supporter les charges exercées. Celles-ci sont à assurer par un montage des appareils directement sur cette paroi arrière.

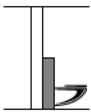

Exigence à la paroi en applique

Construction massive (mur en briques)
Les éléments d'installation n'exercent aucune fonction statique portante. C'est la raison pour laquelle, la paroi en applique est à réaliser dans la construction portante et, en cas de hauteur partielle, à ancrer avec la paroi arrière.

2.2 Indications pour la planification

2.2.1 Indications sur les épaisseurs minimales et maximales du revêtement

Élément pour WC suspendu Combifix, chasse d'eau à encastrer UP320 avec déclenchement depuis devant

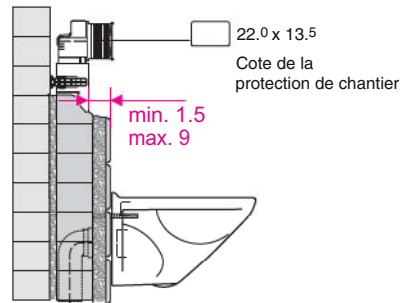

Fig. 2: Epaisseur du revêtement des plaques de déclenchement Sigma, Samba, Bolero, Rumba, Tango ou Mambo

Élément pour WC suspendu Combifix, chasse d'eau à encastrer UP200 avec déclenchement depuis dessus / devant

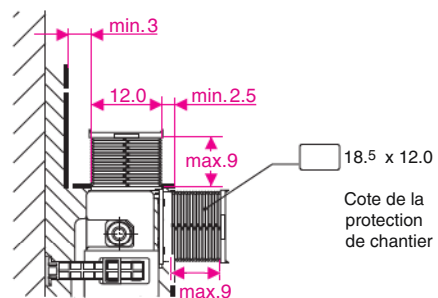

Fig. 3: Epaisseur du revêtement des plaques de déclenchement Kappa20, Kappa50 et Artline

Elément pour urinoir Combifix avec commande HyTronic

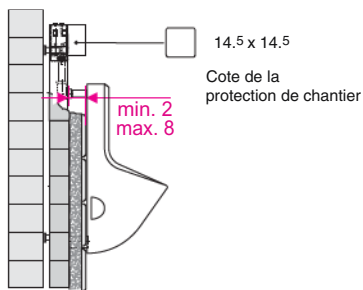









Fig. 4: Epaisseur du revêtement de la commande pour urinoir HyTronic ou du déclenchement pneumatique pour urinoir HyTouch

2.3 Dimensionnement

2.3.1 Cotes des parois

Tableau 8: Profondeurs des parois (T) et hauteurs de dépôt (H)

Éléments	Paroi en applique à hauteur partielle et à hauteur du local				H
	T lors de diamètre d'évacuation d				
					hauteur partielle
	-	14 - 22,5	14 - 22,5	env. 22	110
	-	18 - 21	18 - 21	env. 22	↓100 - 106 ←100 - 110
	10 - 21	14 - 22,5	14 - 22,5	env. 22	110 / 100
	10 - 14	14 - 22,5	14 - 22,5	env. 22	140

Lors des indications des cotes, un réglage min. / max. de la profondeur et un crépi de 2 cm sont inclus.

3 Montage

3.1 Règles de montage



Remarque

Des instructions de montage détaillées sont jointes à tous les éléments d'installation Combifix ainsi qu'aux composants. Vous les trouvez également sous www.geberit.ch dans la rubrique "Catalogue en online".

3.1.1 Montage des éléments d'installation Combifix

Les éléments d'installation sont fixés à la paroi massive à l'aide de quatre points de fixation. Les éléments pour WC sont montés à l'aide de deux fixations latérales au cadre et de deux fixations à l'intérieur du cadre. L'ensemble de l'installation avec les éléments d'installation sont à encaster et emmurer entièrement de manière fixe, tout spécialement l'espace situé en dessous de l'élément. Il convient d'ancrer les parois en applique à hauteur partielle avec la paroi arrière.

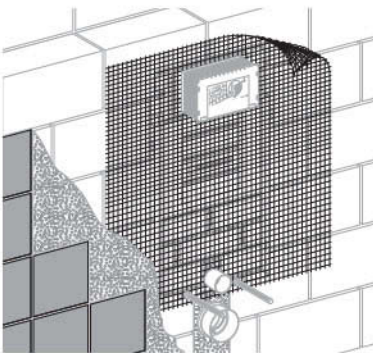

Fig. 5: *Élément pour WC avec emmuration et treillis de renfort sur l'isolation contre la condensation*

3.1.2 Blocage des tiges filetées de l'élément d'installation pour WC



Un mouvement axial des tiges filetées vers le bas empêche le montage correct de la céramique. De ce fait, le rinçage parfait de la céramique n'est plus assuré.

Dans le but d'éviter ce mouvement, les tiges filetées doivent être fixées au cadre à l'aide de contre-écrous.

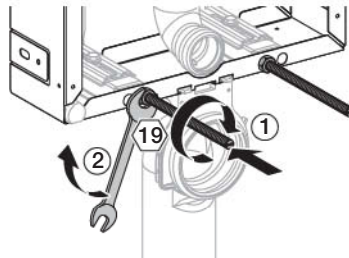

Fig. 6: *Blocage des tiges filetées*

3.1.3 Montage de la protection de chantier

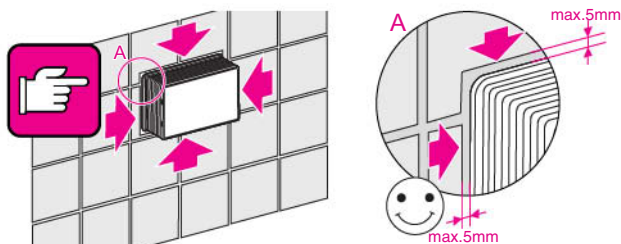

Fig. 7: Distance maximale de la protection de chantier à la paroi munie du carrelage

3.1.4 Montants et pieds supports Combifix

Les pieds supports et les montants sont destinés au montage libre des éléments d'installation Combifix.

Les pieds supports sont des aides au montage et n'ont aucune fonction statique.

Un encastrement, un emmuraige ou un doublage ultérieur des éléments d'installation est impératif.

Les montants Combifix avec plaques de base, No. Art. 457.872.26.1, se prêtent à tous les éléments d'installation Combifix. Ils peuvent être fixés frontalement ou latéralement aux éléments d'installation et peuvent compenser une chape de 0 - 25 cm.

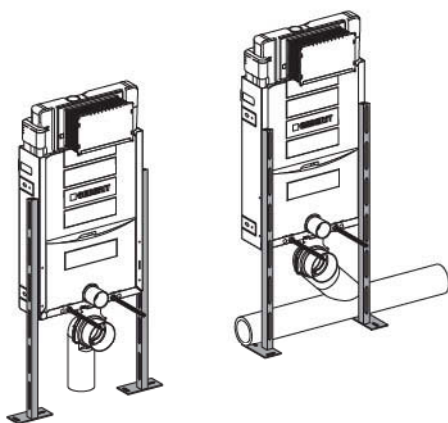

Fig. 8: Positionnement des pieds supports

3.2 Cotes de montage

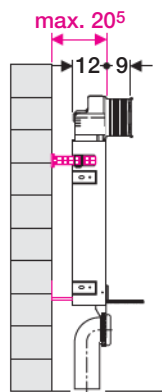
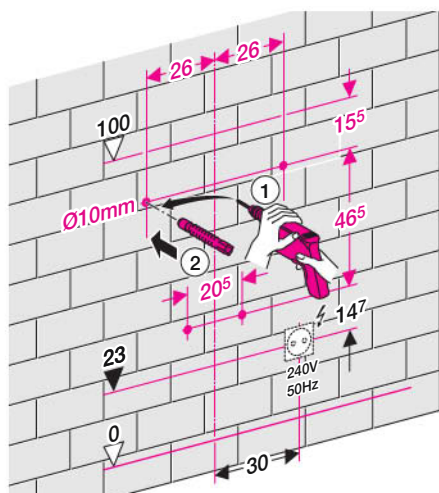

Fig. 9: Fixation de l'élément d'installation Combifix au mur massif